

Motion Pix Air

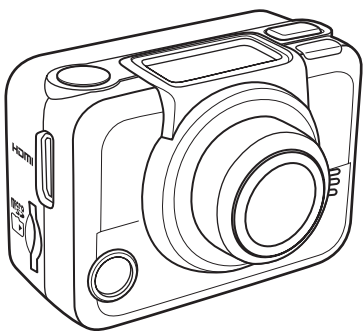

クイックスタートガイド

上面および正面図

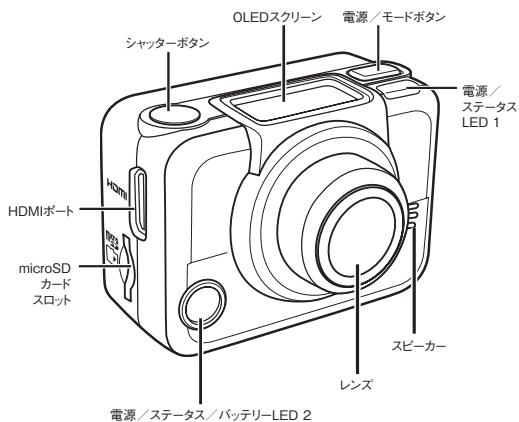

| LED | 色 | 意味 |
|-------------|---------|---------------------------|
| 電源/ステータスLED | 緑 | モーションピクスエアーの電源がONになっています。 |
| | 緑点滅 | 写真を撮影しています。 |
| | 赤点滅 | ビデオ録画/RFコントロールの実行中です。 |
| | 赤点滅(高速) | セルフタイマーの作動中です。 |
| バッテリーLED | 赤点滅 | バッテリーの充電中です。 |
| | 消灯 | バッテリーの充電が完了しています。 |

背面および底面図

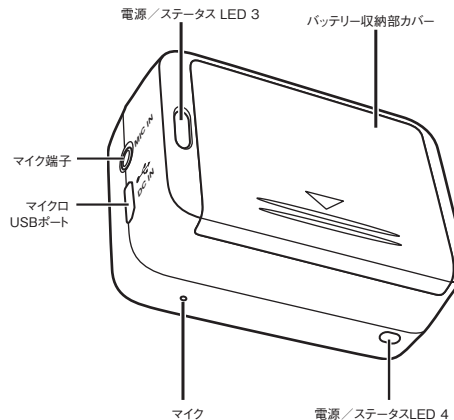

OLEDスクリーン

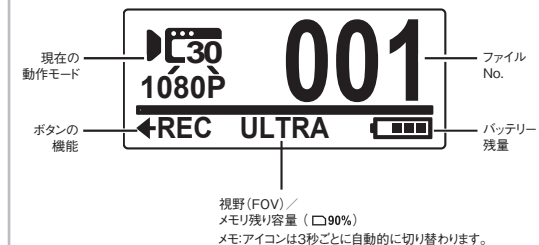

| 動作モード | |
|-----------------|---------------------|
| 1080P ビデオモード | LAPSE コマ撮りモード |
| SNP PHOTO 写真モード | 10 TIMER セルフタイマーモード |
| WiFiモード | SETUP 設定モード |
| BURST 連写モード | |

| ボタンの機能 | |
|-----------|------|
| REC ビデオ録画 | 写真撮影 |

ステップ1:開梱

使用する前に、以下のアクセサリがすべて揃っていることを確認してください。



ステップ2:バッテリーの取り付け

1. バッテリー収納部カバーを押して開けます。

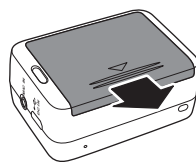

2. バッテリーの端子を収納部の端子に合わせ、リボンが下になるようにバッテリーを挿入します。

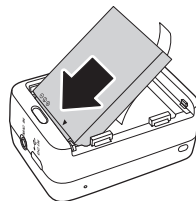

3. バッテリー収納部カバーを閉じます。

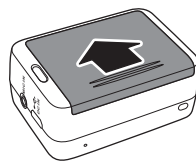

ステップ3: microSDカードの挿入

microSDカードを、端子が前面を向くようにmicroSDカードスロットに挿入し、カチッと音がするまで押し込みます。

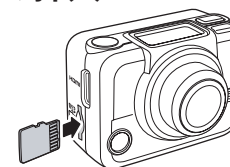

ステップ4:バッテリーの充電

- USBケーブルのコネクタを、モーションピクスエアーのマイクロUSBポートに接続します。
- USBケーブルの反対側のコネクタを、コンピュータのUSBポートに接続するか、付属のACアダプターを使用して充電します。

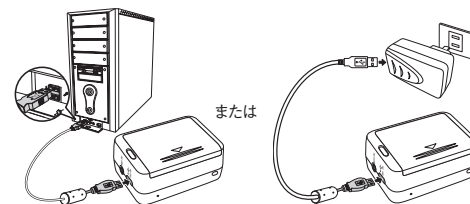

バッテリーLEDが赤点灯:バッテリー充電中
バッテリーLEDが消灯:バッテリー充電完了

ステップ5:電源投入

電源/モードボタンを押して、モーションピクスエアーの電源を入れます。

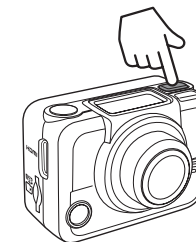

動作モードの切り替え

電源/モードボタンを押すごとに、動作モードが順番に切り替わります。

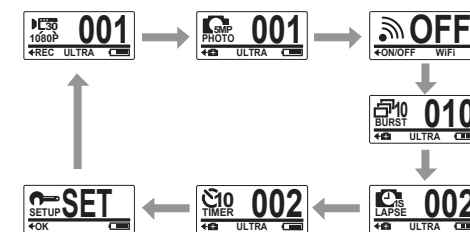

ステップ6:日時の設定

- 電源 / モードボタンを数回押し、設定モードのアイコンを表示します。
- シャッターボタンを押し、設定モードを確認します。



- シャッターボタンを押し、[MORE]を表示します。



- 電源 / モードボタンを押し、[TIME]をハイライト表示します。



- シャッターボタンを押します。「年」がハイライト表示します。
- シャッターボタンを数回押し、「年」を設定します。

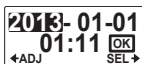

- 電源 / モードボタンを押します。「月」がハイライト表示します。
- シャッターボタンを数回押し「月」を設定したあと、電源 / モードボタンを押します。「日」がハイライト表示します。

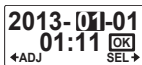

- シャッターボタンを数回押しして「日」を設定したあと、電源 / モードボタンを押します。「時」がハイライト表示します。

- シャッターボタンを数回押しして「時」を設定したあと、電源 / モードボタンを押します。「分」がハイライト表示します。

- シャッターボタンを数回押しして「分」を設定したあと、電源 / モードボタンを押します。[OK]がハイライト表示します。
- シャッターボタンを押すと、設定が完了します。
- メニューを終了するには、電源 / モードボタンを数回押し、[EXIT]を表示します。
- シャッターボタンを押すと、設定モードが終了します。

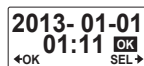

ステップ7:ビデオ録画

初期状態では、モーションピックスエアーをONにした時点で自動的にビデオモードになっています。

- 電源 / モードボタンを数回押し、ビデオモードのアイコンを表示します。



- シャッターボタンを押し、録画を開始します。
- シャッターボタンをもう一度押し、録画が終了します。

ステップ8:写真撮影

- 電源 / モードボタンを数回押し、写真モードのアイコンを表示します。
- シャッターボタンを押し、写真を撮影します。



連写モードでの写真撮影

連写モードでは、シャッターボタンを1回押しだけで、10枚の写真を連続して撮影できます。

- 電源 / モードボタンを数回押し、連写モードのアイコンを表示します。
- シャッターボタンを押し、写真を撮影します。



コマ撮りモードでの写真撮影

コマ撮りモードでは、シャッターボタンを1回押しと、あらかじめ設定した間隔（1/3/5/10/30/60秒）で連続して写真を撮影できます。シャッターボタンをもう一度押し、撮影が終了します。コマ撮り写真は自動的に結合され、1本のビデオとして保存されます。このビデオは通常の再生速度より高速で再生されますので、建設プロジェクトの進行や気象の変化、花の開花の様子などをビデオに収めるのに役立ちます。

- 電源 / モードボタンを数回押し、コマ撮りモードのアイコンを表示します。
- シャッターボタンを押し、コマ撮りを開始します。
- シャッターボタンをもう一度押し、コマ撮りが終了します。



セルフタイマーモードでの写真撮影

セルフタイマーモードでは、シャッターボタンを押してから10秒後に写真を撮影できます。

- 電源 / モードボタンを数回押し、セルフタイマーモードのアイコンを表示します。
- シャッターボタンを押すと、10秒後に写真が撮影されます。



ステップ9:ビデオの再生 / 写真の表示

撮影したビデオを再生したり、写真を表示するには、モーションピックスエアーをコンピュータまたはテレビに接続します。

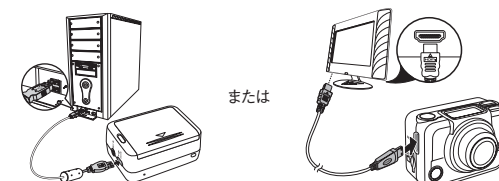

コンピュータには、USBケーブルを使用して接続します。

テレビには、HDMIケーブル(オプション)を使用して接続します。

スマートフォンでのビデオの再生 / 写真の表示

撮影したビデオや写真をスマートフォンで再生、表示するには、モーションピックスエアーとスマートフォンをWi-Fi接続します。

注意:この機能を使用するには、App Store (iOSの場合)またはGoogle Play (Android OSの場合)から、「ActionCam!」アプリケーションをスマートフォンにダウンロードしてください。

- 電源 / モードボタンを数回押し、Wi-Fiモードのアイコンを表示します。



- シャッターボタンを押し、Wi-FiモードをONにします。



- 電源 / モードボタンを押し、Wi-Fiモード画面を終了します。

- ビデオモードに切り替えて30秒待ちます。LEDが点滅したら、Wi-Fi接続が確立されています。

- スマートフォンでWi-Fi接続を有効にし、Wi-Fiネットワークで「ActionCam!」を検索して接続します

- パスワードを要求されたら、「1234567890」と入力します。

- 「ActionCam!」アプリケーションを使用し、モーションピックスエアーのビデオや写真を再生、表示します。

ステップ10:アクセサリーの使用方法

防水ケース

- 防水ケースのロック(オレンジ色のつまみ)を解除して、裏ぶたを開けます。

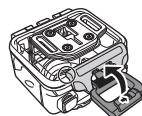

- モーションピックスエアーを防水ケースに収納します。

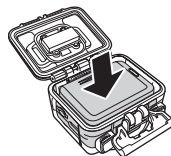

- 防水ケースをロックします。

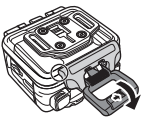

Tチップアダプター

使用するアクセサリーにより、Tチップアダプターを装着、または取り外します。

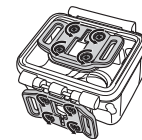

防水ケース裏ぶた

- 裏ぶたを完全に開けます。
- 裏ぶたを引っ張り、ケースから取り外します。
- 使用する裏ぶたに、Tチップアダプターを取り付けます。
- 裏ぶたを取り付け直します。

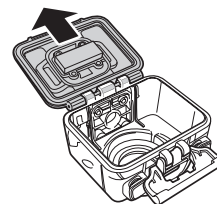

固定用ストラップ

Tチップアダプターのストラップ用穴に通します。

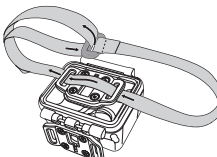

その他のアクセサリー

Tチップアダプターを、使用するアクセサリーのTチップに取り付けます。

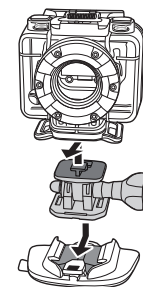

リストコントローラー

- 電源 / モードボタンを数回押し、設定モードのアイコンを表示します。
- シャッターボタンを押し、設定モードを確認します。
- シャッターボタンを押し、[MORE]を表示します。
- 電源 / モードボタンを押し、[BINDING]をハイライト表示します。
- シャッターボタンを押します。モーションピックスエアーのRFアンテナが有効となり、ペアリングができるようになります。



- リストコントローラーの[Photo]ボタンと[Video]ボタンを同時に押します。赤色のLEDが一度点滅したら、ペアリングが完了しています。
- リストコントローラーの[Video]ボタンを押し、ビデオ録画を開始、または終了します。写真を撮影するには、[Photo]ボタンを押します。

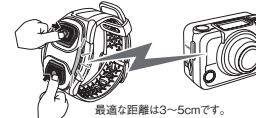

MEMO:

- 連写モード、コマ撮りモード、セルフタイマーモードで写真を撮影するには、モーションピックスエアーでそれぞれのモードに切り替えたあと、リストコントローラーの[Photo]ボタンを押します。ただし、コマ撮りモードの場合、撮影できる写真は1枚のみとなります。
- モーションピックスエアーがビデオモードになっていても、リストコントローラーの[Photo]ボタンを押すと、写真を撮影できます。